

スプリング式 防振架台

優れた防振効果で振動・騒音を抑えます。

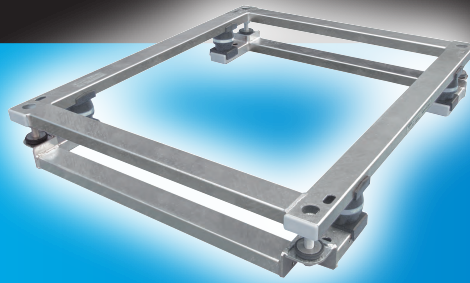

メリット

- 独自構造による軽量化
- 水はけが良い
- 金属コイルスプリングの採用
- 塩害仕様 (標準)
- 耐震機能
- あと施工アンカー対応可能

特長

- 施工時の作業がよりスムーズになりました。
- 雨水の溜まりにくい構造です。
- ゴムカバーが雨風を遮り、パネの寿命を飛躍的に延ばしました。
- 溶融亜鉛めっきで防錆効果を高めました。架台本体：HDZ-40
- 水平耐震 2.0G強風時の機器の揺れを最小限に抑えます。
- アンカー金具(オプション)もご用意しております。

用途

サージング防止機構を装備した金属コイルスプリングの採用により優れた防振効果を発揮し、各種設備機器が発生する振動・騒音を軽減します。

サージング防止機構を標準装備

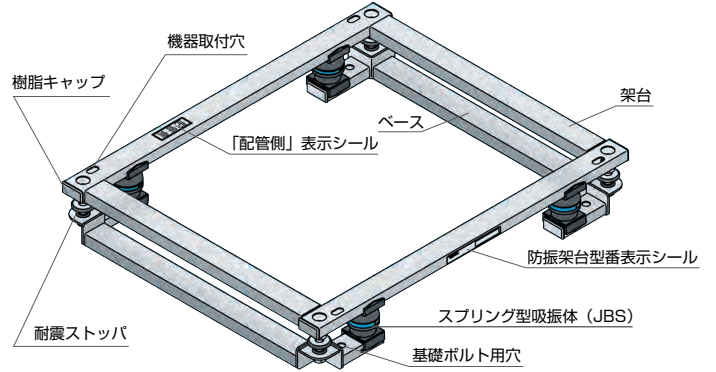

スプリング型吸振体 (JBS)
D.PAT.P

振動実測データ

室外機運転時の防振効果測定

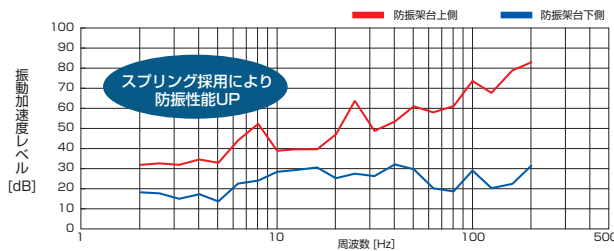

付属品

機器取付ボルト
基礎ボルト用角座金

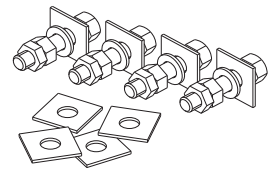

オプション

ライナープレート
(材質：SUS304)
PLL-0310/0315
各 10 枚入 / 袋

高さを微調整するため等にご使用ください。

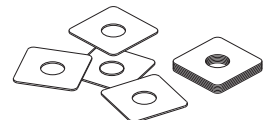

あと施工 アンカー用補助金具
(4個1組)

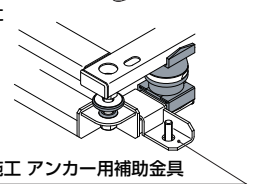

加振機によるサージング防止機能確認試験

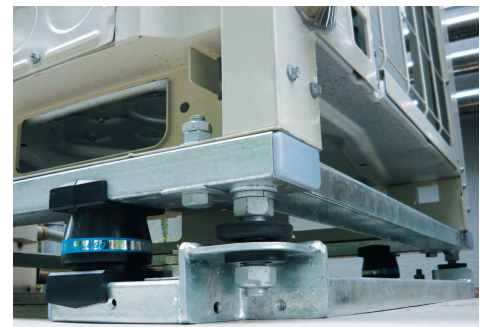
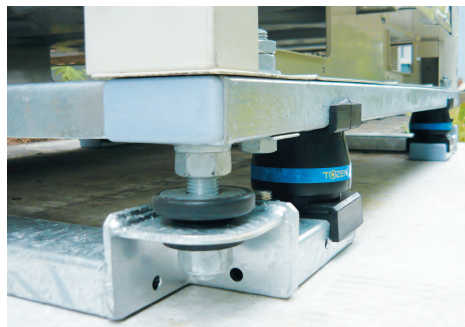
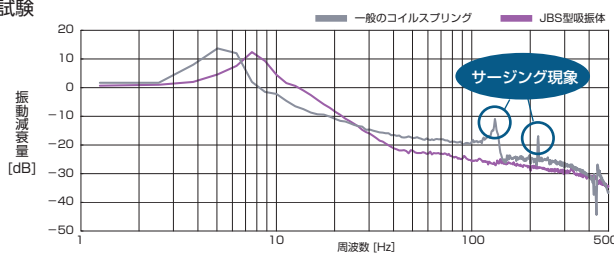
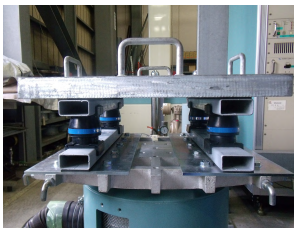

当カタログは、予告なく仕様を変更することがありますので、あらかじめご了承ください。

取扱店

株式会社 TOZEN

東日本事業所 〒101-0032 東京都千代田区岩本町2-14-2 イトーピア岩本ANNEX 3階
TEL.(03)6833-2091(代) FAX.(03)6833-2088
西日本事業所 〒550-0014 大阪府大阪市西区北堀江1-5-14
TEL.(06)6578-0310(代) FAX.(06)6578-0312